

Формулы для расчета РАМИР KR - 01

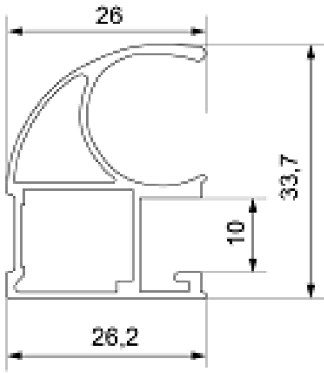

KR-01

Вставка из ДСП - 10 мм.

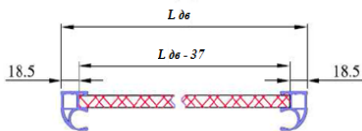

Вставка из ДСП - 8 мм.

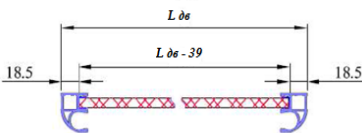

Вставка из стекла (зеркала) 4 мм.

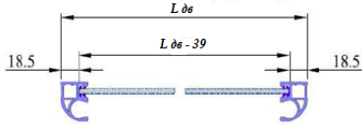

Общая формула для расчета высоты купейных дверей.

$$H_{дв} = H_{м.п.} - 40 \text{ мм.}$$

Высота двери - купе = высота проема - 40 мм.

$H_{дв}$ - высота двери-купе

$H_{м.п.}$ - высота монтажного проема

Общая формула для расчета ширины купейных дверей.

$$L_{дв} = \frac{L_{м.п.} - b_{шл} + K_{п} \times \Phi_{ш.р.}}{n}$$

Ширина двери = (ширина проема - $b_{шл}$ + количество перехлестов * фасадную ширину ручки профиля) / количество дверей.

$L_{дв}$ - ширина двери

$L_{м.п.}$ - ширина монтажного проема

$b_{шл}$ - сумма толщин шлегеля (торцевой щетки), влияющих на ширину дверей в проеме.

$K_{п}$ - количество перехлестов

$\Phi_{ш.р.}$ - фасадная ширина ручки (для KR-01 = 26 мм)

n - количество дверей

Общая формула для расчета высоты и ширины вставок 10 мм и отдельно 4 (8) мм

$$H_{вставки\ 10\ \text{мм}} = H_{дв} - 12,5 - 47,5$$

$$H_{вставки\ 4\ (8)\ \text{мм}} = H_{дв} - 13,5 - 48,5$$

$$L_{вставки\ 10\ \text{мм}} = L_{дв} - 37$$

$$L_{вставки\ 4\ (8)\ \text{мм}} = L_{дв} - 39$$

Общая формула для расчета горизонтальных профилей

$$L_{гор.\ \text{профилей}} = L_{дв} - 2 * T_{ш.р.} + 1 \text{ мм.}$$

$T_{ш.р.}$ - тыльная ширина ручки (для KR01 = 26мм)

Вставка ДСП - 10 мм.

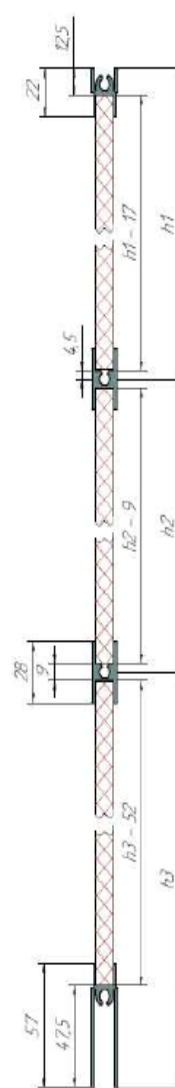

Вставка ДСП - 8 мм, зеркало (стекло) 4 мм.

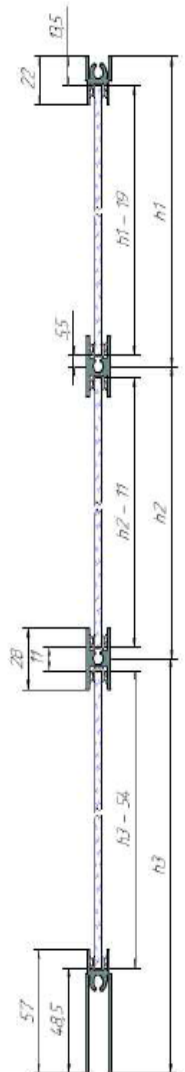

Формулы для расчета РАМИР KR - 100

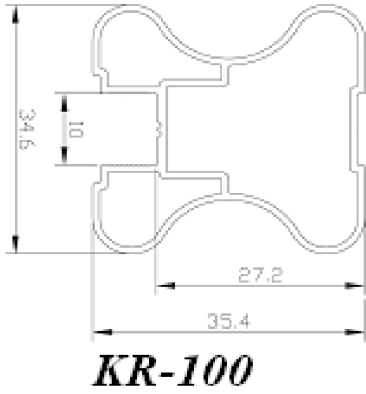

Общая формула для расчета **высоты** купейных дверей.

$$H_{дв} = H_{м.п} - 40 \text{ мм.}$$

Высота двери – купе = высота проема – 40 мм.

$H_{дв}$ - высота двери-купе

$H_{м.п}$ - высота монтажного проема

Общая формула для расчета **ширины** купейных дверей.

$$L_{дв} = \frac{L_{м.п.} - \text{вшл} + Kп \times \text{Фш.р.}}{n}$$

Ширина двери = (ширина проема – вшл + количество перехлестов * фасадную ширину ручки профиля) / количество дверей.

$L_{дв}$ - ширина двери

$L_{м.п.}$ - ширина монтажного проема

вшл - сумма толщин шлегеля (торцевой щетки), влияющих на ширину дверей в проеме.

$Kп$ - колчество перехлестов

Фш.р. - фасадная ширина ручки (для KR-100 = 36 мм)

n - количество дверей

Общая формула для расчета **высоты и ширины** вставок 10 мм и отдельно 4 (8) мм

$$H_{вставки10мм} = H_{дв} - 12,5 - 47,5$$

$$H_{вставки4(8)мм} = H_{дв} - 13,5 - 48,5$$

$$L_{вставки10мм} = L_{дв} - 55$$

$$L_{вставки4(8)мм} = L_{дв} - 57$$

Общая формула для расчета **горизонтальных профилей**

$$L_{гор.профилей} = L_{дв} - 2 * T.ш.с. + 1 \text{ мм.}$$

$T.ш.с.$ - тыльная ширина ручки (для KR100 = 35мм)

Вставка ДСП – 10 мм.

Вставка ДСП – 8 мм., зеркало (стекло) 4 мм.

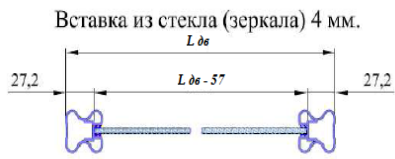
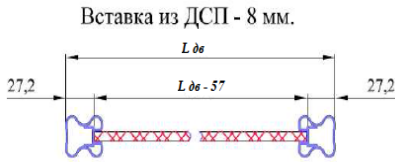
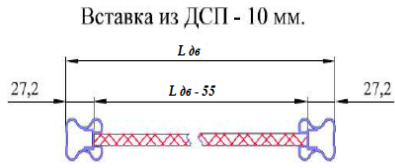
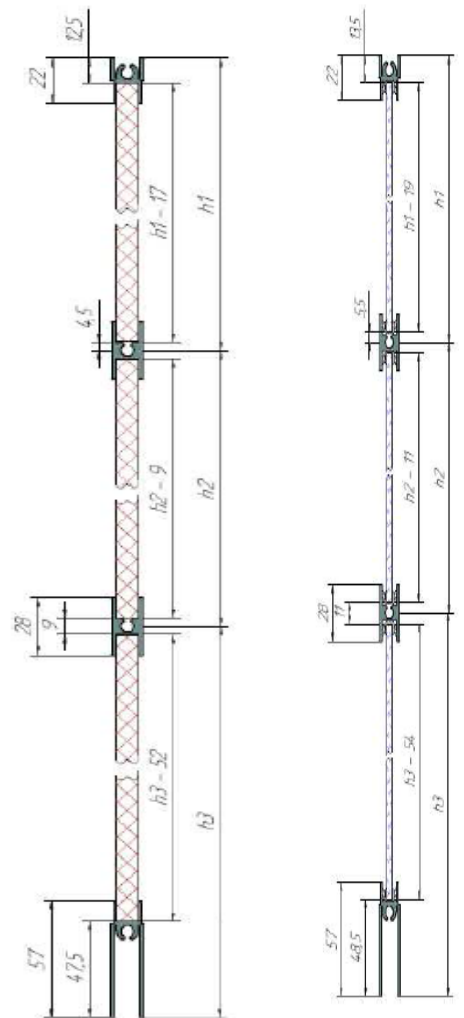

Формулы для расчета РАМИР KR - 200

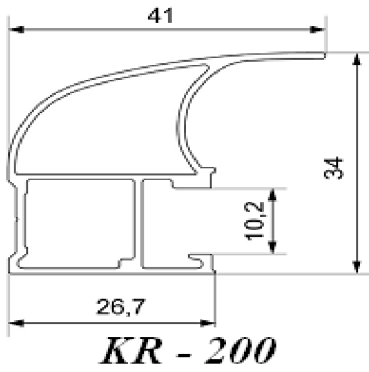

Общая формула для расчета высоты купейных дверей.

$$H_{дв} = H_{м.п} - 40 \text{ мм.}$$

Высота двери - купе = высота проема - 40 мм.

$H_{дв}$ - высота двери - купе
 $H_{м.п}$ - высота монтажного проема

Общая формула для расчета ширины купейных дверей.

$$L_{дв} = \frac{L_{м.п.} - \text{вшл} + K_{п} \times \text{Фш.р.}}{n}$$

Ширина двери = (ширина проема - вшл + количество перехлестов * Фасадную ширину ручки профиля) / количество дверей.

$L_{дв}$ - ширина двери

$L_{м.п.}$ - ширина монтажного проема

вшл - сумма толщин шлегеля (торцевой щетки), влияющих на ширину дверей в проеме.

$K_{п}$ - количество перехлестов

Фш.р. - фасадная ширина ручки (для KR-200 = 41 мм)

n - количество дверей

Общая формула для расчета высоты и ширины вставок 10 мм и отдельно 4 (8) мм

$$H_{вставки\ 10\ мм} = H_{дв} - 12,5 - 47,5$$

$$H_{вставки\ 4\ (8)\ мм} = H_{дв} - 13,5 - 48,5$$

$$L_{вставки\ 10\ мм} = L_{дв} - 37$$

$$L_{вставки\ 4\ (8)\ мм} = L_{дв} - 39$$

Общая формула для расчета горизонтальных профилей

$$L_{гор.\ профилей} = L_{дв} - 2 * T.ш.с. + 1 \text{ мм.}$$

$T.ш.с.$ - тыльная ширина ручки (для KR200 = 26мм)

Вставка ДСП - 10 мм.

Вставка ДСП - 8 мм, зеркало (стекло) 4 мм.

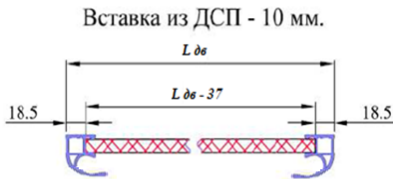
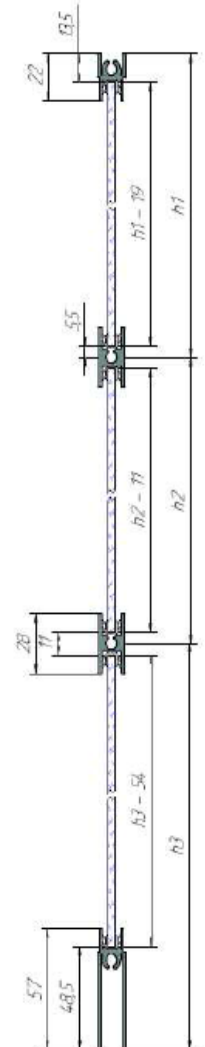
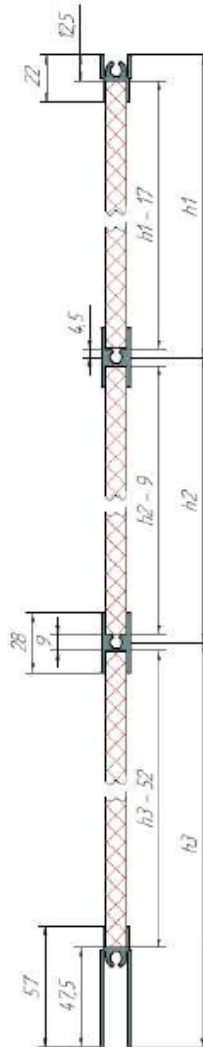

Вставка из ДСП - 8 мм.

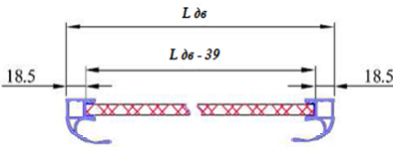

Вставка из стекла (зеркала) 4 мм.

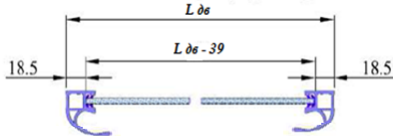

Формулы для расчета РАМИР KR - 300 N

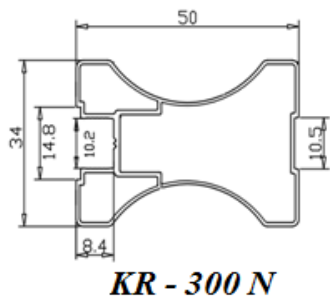

Общая формула для расчета высоты купейных дверей.

$$H_{дв} = H_{м.п} - 40 \text{ мм.}$$

Высота двери-купе=высота проема -40мм.

$H_{дв}$ - высота двери-купе

$H_{м.п}$ - высота монтажного проема

Общая формула для расчета ширины купейных дверей.

$$L_{дв} = \frac{L_{м.п.} - b_{шл} + K_{п} \times F_{ш.р.}}{n}$$

Ширина двери = (ширина проема - бшл + количество перехлестов *Фасадную ширину ручки профиля) / количество дверей.

$L_{дв}$ - ширина двери

$L_{м.п.}$ - ширина монтажного проема

$b_{шл}$ - сумма толщин шлегеля (торцевой щетки), влияющих на ширину дверей в проеме.

$K_{п}$ - колчество перехлестов

$F_{ш.р.}$ - фасадная ширина ручки (для KR-300N = 50 мм)

n - количество дверей

Общая формула для расчета высоты и ширины вставок 10 мм и отдельно 4 (8) мм

$$H_{вставки\ 10\ \text{мм}} = H_{дв} - 12,5 - 47,5$$

$$H_{вставки\ 4\ (8)\ \text{мм}} = H_{дв} - 13,5 - 48,5$$

$$L_{вставки\ 10\ \text{мм}} = L_{дв} - 83$$

$$L_{вставки\ 4\ (8)\ \text{мм}} = L_{дв} - 85$$

Общая формула для расчета горизонтальных профилей

$$L_{гор.\ \text{профилей}} = L_{дв} - 2 * T_{ш.с.} + 1 \text{ мм.}$$

$T_{ш.р.}$ - тыльная ширина ручки (для KR300N = 50мм)

Вставка ДСП - 10 мм.

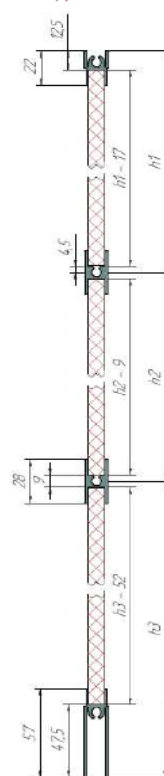

Вставка ДСП - 8 мм, зеркало (стекло) 4 мм.

