

Содержание

1. Формулы для расчета РАМИР KR01, KR001 (н)	2
2. Формулы для расчета РАМИР KR11	3
3. Формулы для расчета РАМИР KR100 (н)	6
4. Формулы для расчета РАМИР KR150	7
5. Формулы для расчета РАМИР KR200 (н)	10
6. Формулы для расчета РАМИР KR220	11
7. Формулы для расчета РАМИР KR300N (н)	12
8. Последовательность установки и регулировки доводчика для системы «РАМИР»	13

Формулы для расчета РАМИР KR 01, KR 001 (н)

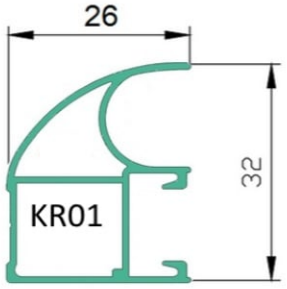
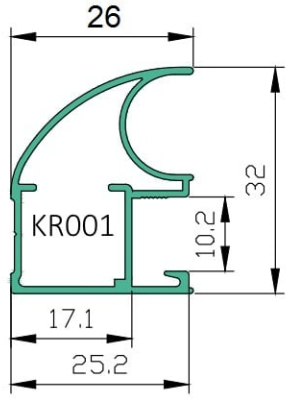

Вставка из ДСП 10мм

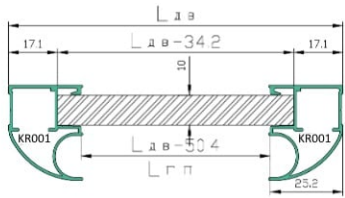

Вставка из ДСП 8мм

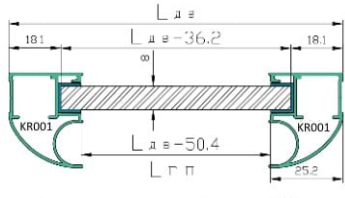

Вставка из стекла (зеркала) 4мм

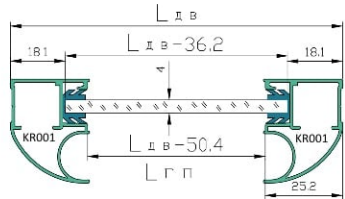

Общая формула для расчета высоты купейных дверей.

$$H_{дв} = H_{м.п} - 33 \text{ мм.}$$

Высота двери - купе = высота проема - 33 мм.

$H_{дв}$ - высота двери-купе
 $H_{м.п}$ - высота монтажного проема

Общая формула для расчета ширины купейных дверей.

$$L_{дв} = \frac{L_{м.п.} - b_{шл} \times 2 + K_{п} \times \Phi_{ш.р.}}{n}$$

Ширина двери = (ширина проема - бшл + количество перехлестов * фасадную ширину ручки профиля) / количество дверей.

$L_{дв}$ - ширина двери

$L_{м.п.}$ - ширина монтажного проема

$b_{шл}$ - сумма толщин шлегеля (торцевой щетки), влияющих на ширину дверей в проеме.

$K_{п}$ - колчество перехлестов

$\Phi_{ш.р.}$ - фасадная ширина ручки (для KR01 - 26мм, KR001 - 25.2мм)

n - количество дверей

Общая формула для расчета высоты и ширины вставок 10 мм и отдельно 4 (8) мм

$$H_{вставки\ 10\ \text{мм}} = H_{дв} - 12 - 47$$

$$H_{вставки\ 4\ (8)\ \text{мм}} = H_{дв} - 13 - 48$$

$$L_{вставки\ 10\ \text{мм}} = L_{дв} - 34.2$$

$$L_{вставки\ 4\ (8)\ \text{мм}} = L_{дв} - 36.2$$

Общая формула для расчета горизонтальных профилей

$$L_{гор.\ \text{профилей}} = L_{дв} - 2 * T_{ш.с.}$$

$T_{ш.р.}$ - тыльная ширина ручки (для KR01 - 26мм, KR001 - 25.2мм)

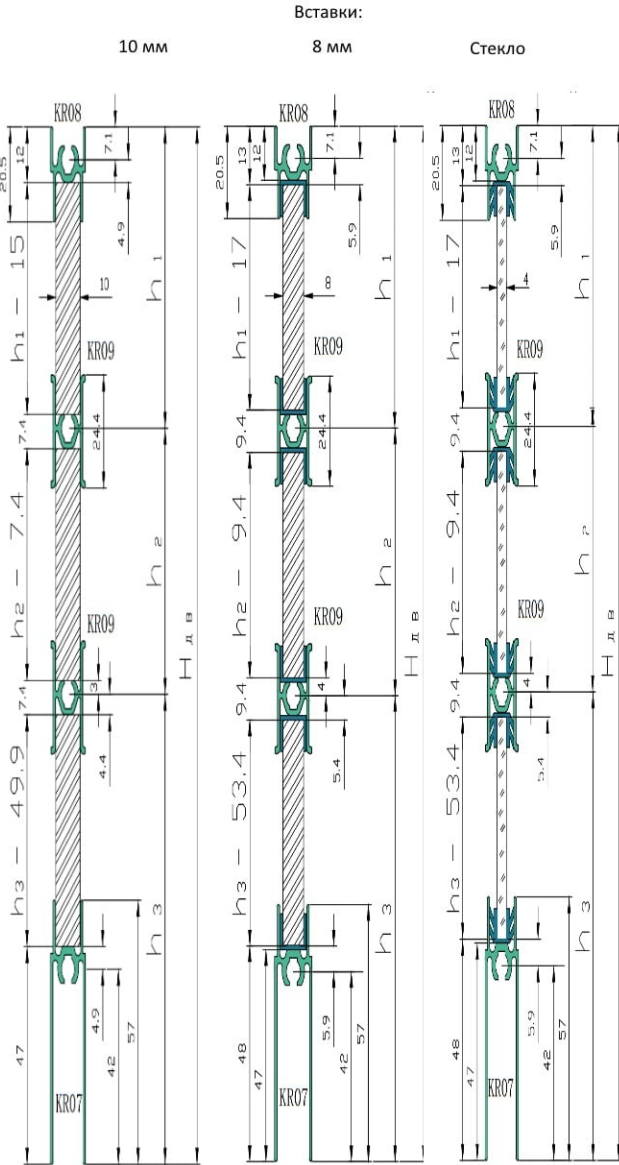

$L_{м.п}$ (ширина монтажного проёма)

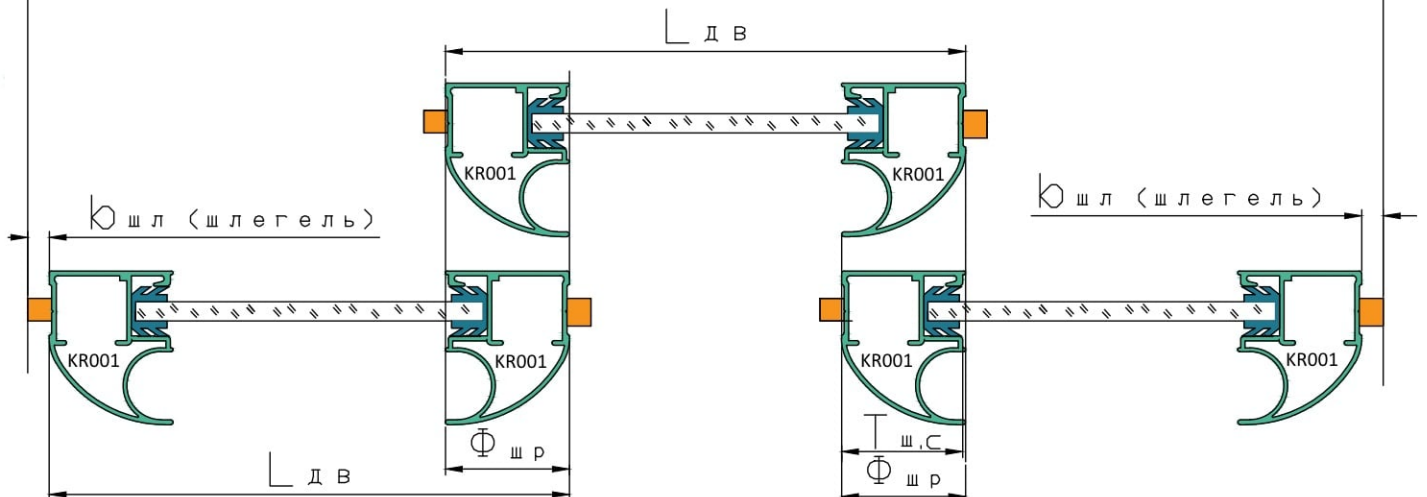

Формулы для расчета РАМИР KR11

Двухдверный шкаф, вставка ДСП 10мм.

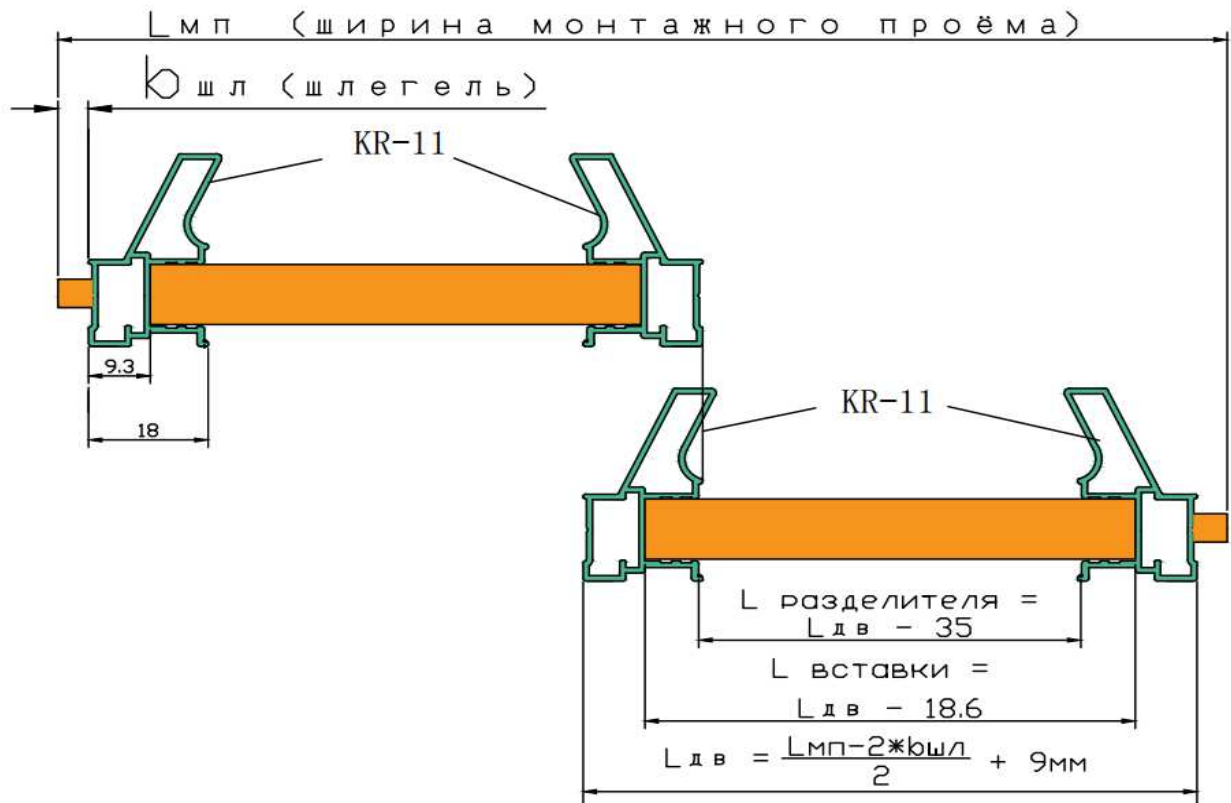

Двухдверный шкаф, вставка стекло.

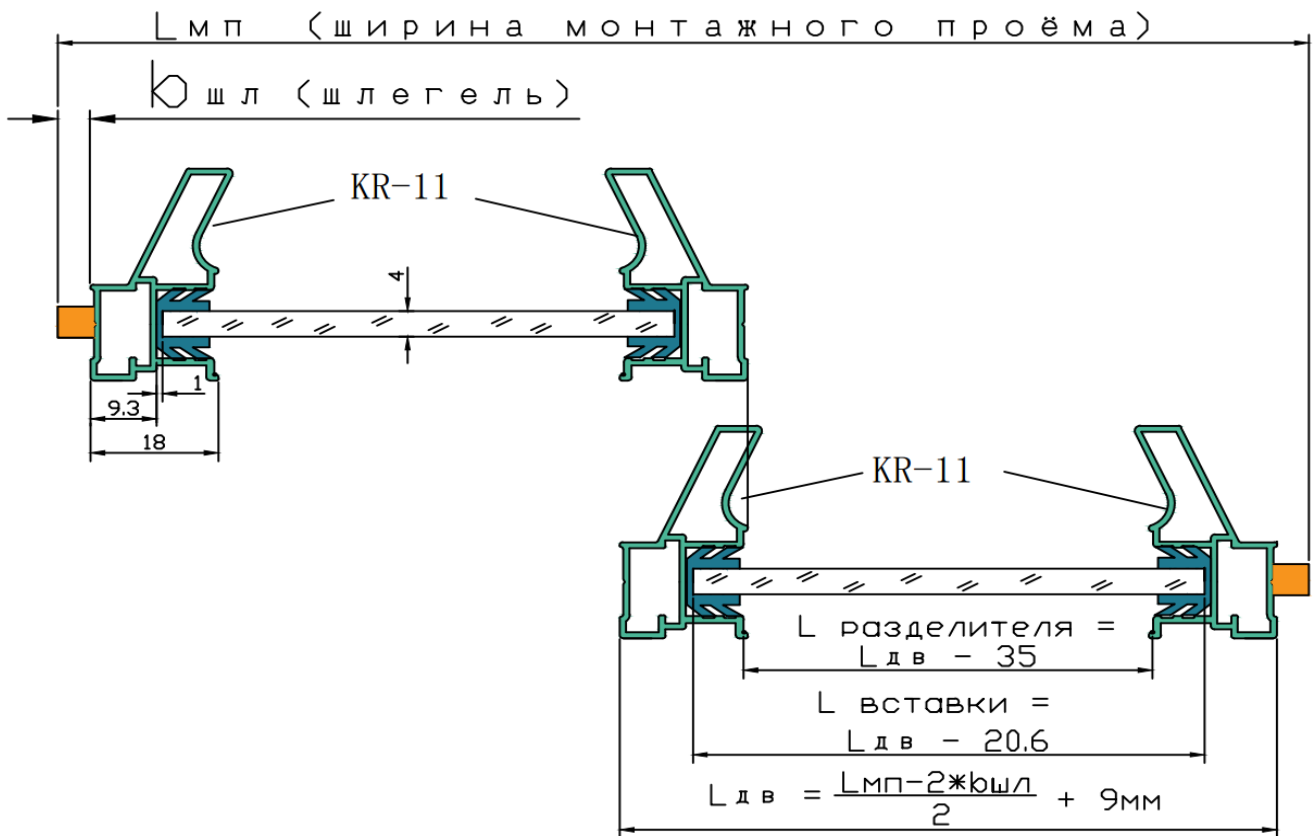

Трехдверный шкаф, вставка ДСП 10мм.

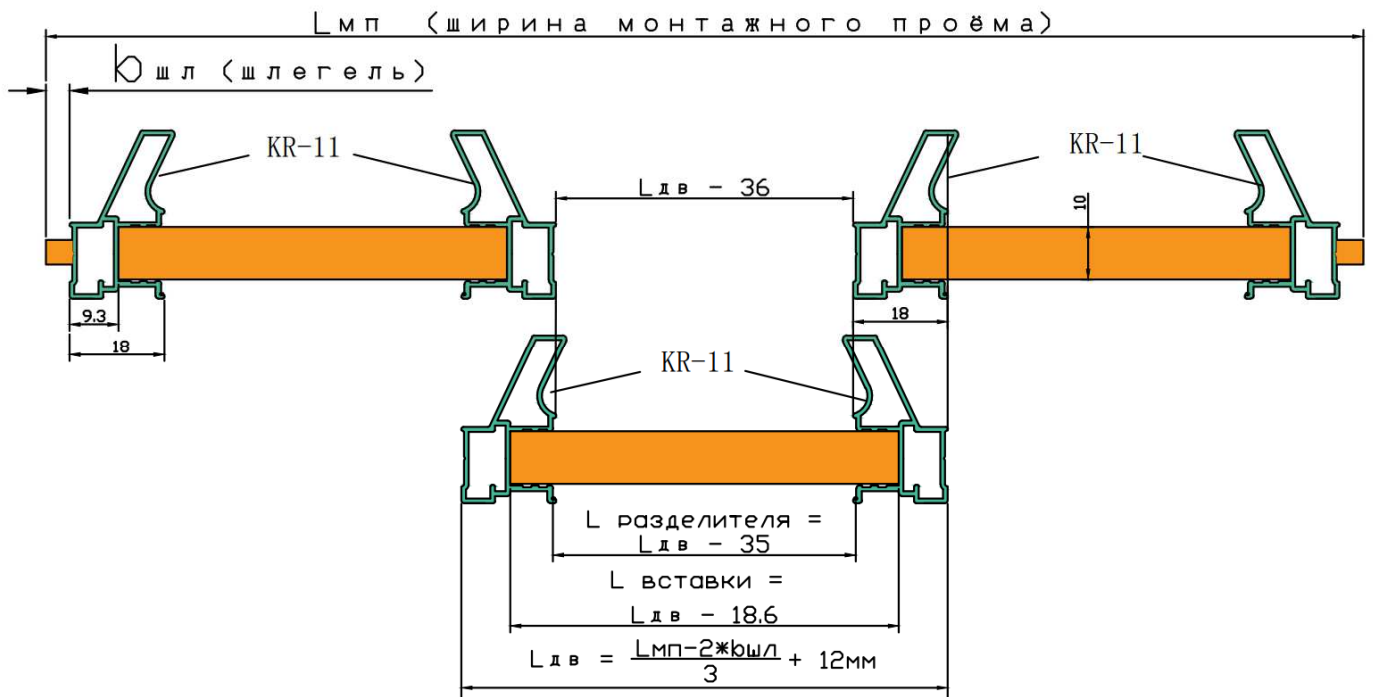

Трехдверный шкаф, вставка стекло.

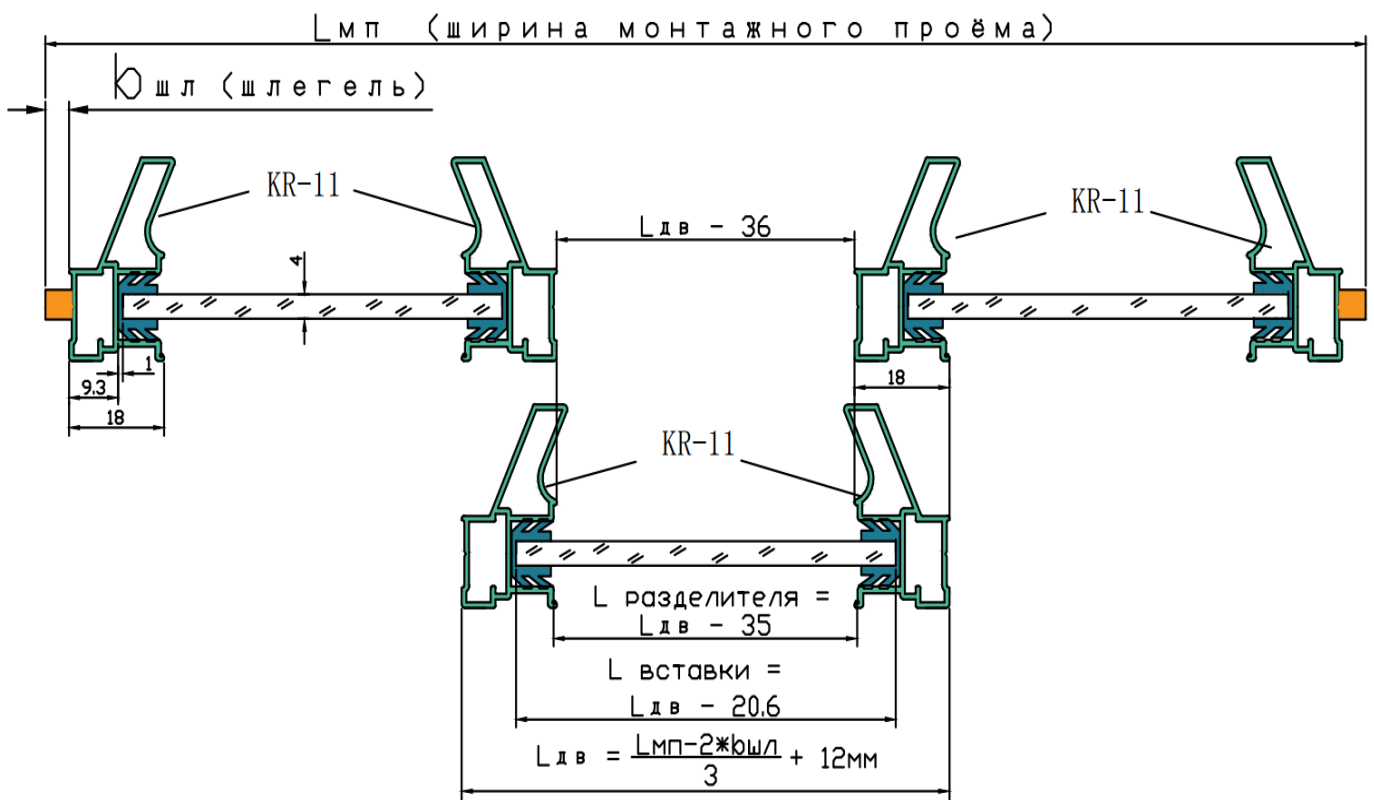

Формулы для расчета РАМИР KR - 100(Н)

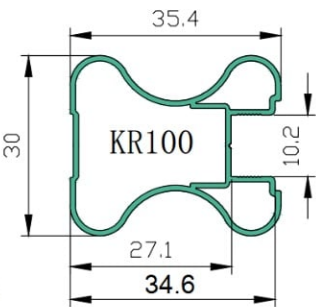

Общая формула для расчета высоты купейных дверей.

$$H_{дв} = H_{м.п} - 33 \text{ мм.}$$

Высота двери – купе = высота проема – 33 мм.

$H_{дв}$ - высота двери-купе

$H_{м.п}$ - высота монтажного проема

Общая формула для расчета ширины купейных дверей.

$$L_{дв} = \frac{L_{м.п.} - \text{вшл} \times 2 + K_{п} \times \text{Фш.р.}}{n}$$

Ширина двери = (ширина проема – вшл + количество перехлестов * фасадную ширину ручки профиля) / количество дверей.

$L_{дв}$ - ширина двери

$L_{м.п.}$ - ширина монтажного проема

вшл - сумма толщин шлегеля (торцевой щетки), влияющих на ширину дверей в проеме.

$K_{п}$ - количество перехлестов

Фш.р. - фасадная ширина ручки (для KR-100 = 35.4 мм)

n - количество дверей

Общая формула для расчета высоты и ширины вставок 10 мм и отдельно 4 (8) мм

$$H_{\text{вставки}10\text{мм}} = H_{дв} - 12,5 - 47$$

$$H_{\text{вставки}4(8)\text{мм}} = H_{дв} - 13,5 - 48$$

$$L_{\text{вставки}10\text{мм}} = L_{дв} - 54$$

$$L_{\text{вставки}4(8)\text{мм}} = L_{дв} - 56$$

Общая формула для расчета горизонтальных профилей

$$L_{\text{гор.профилей}} = L_{дв} - 2 * T_{ш.с.}$$

$T_{ш.с.}$ - тыльная ширина ручки (для KR100 = 34.6 мм)

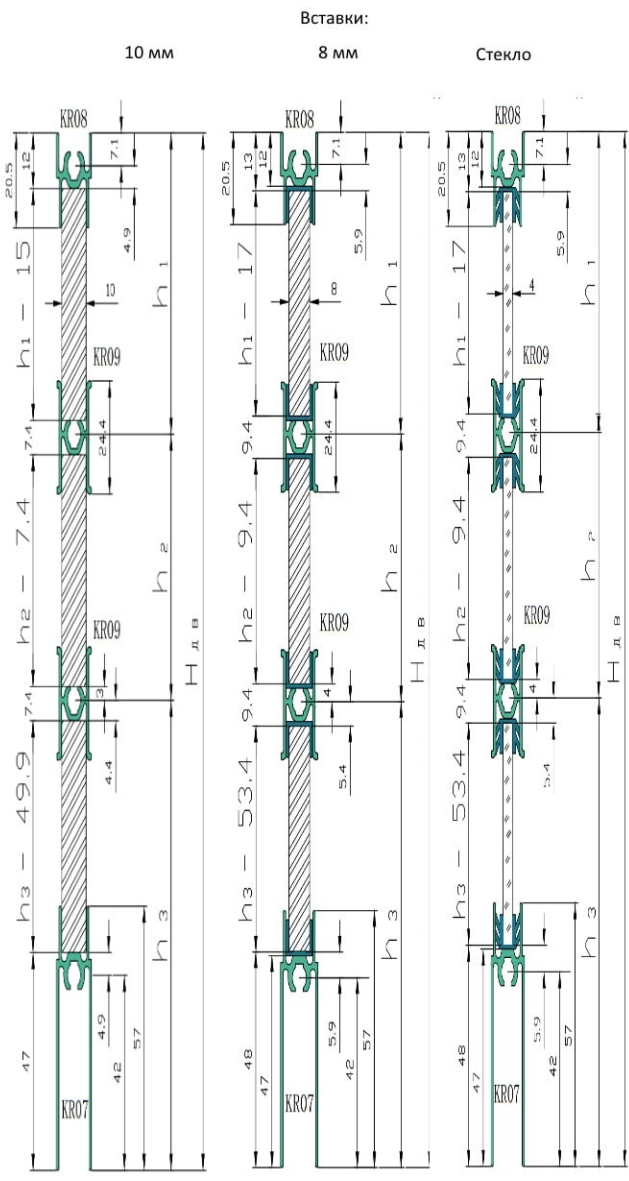

Вставка из ДСП 10мм

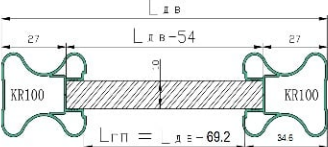

Вставка из ДСП 8мм

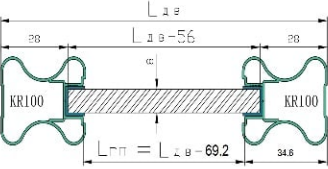

Вставка из стекла (зеркала) 4мм

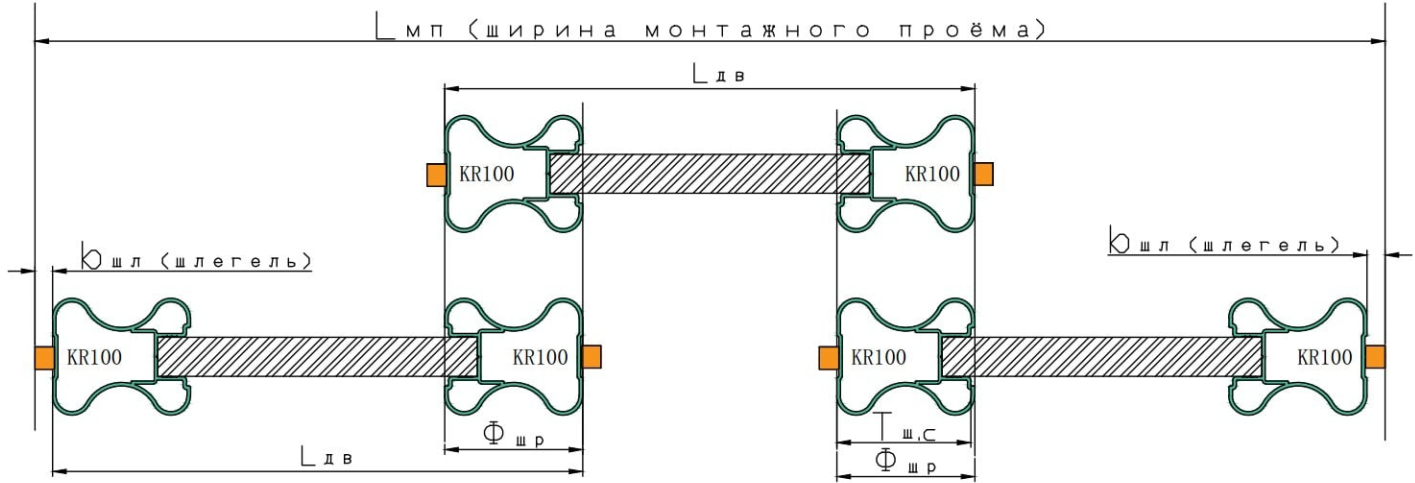
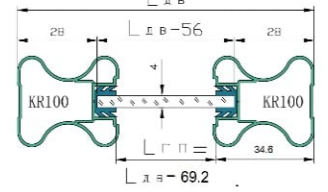

Формулы для расчета РАМИР KR150

Двухдверный шкаф, вставка ДСП 10мм.

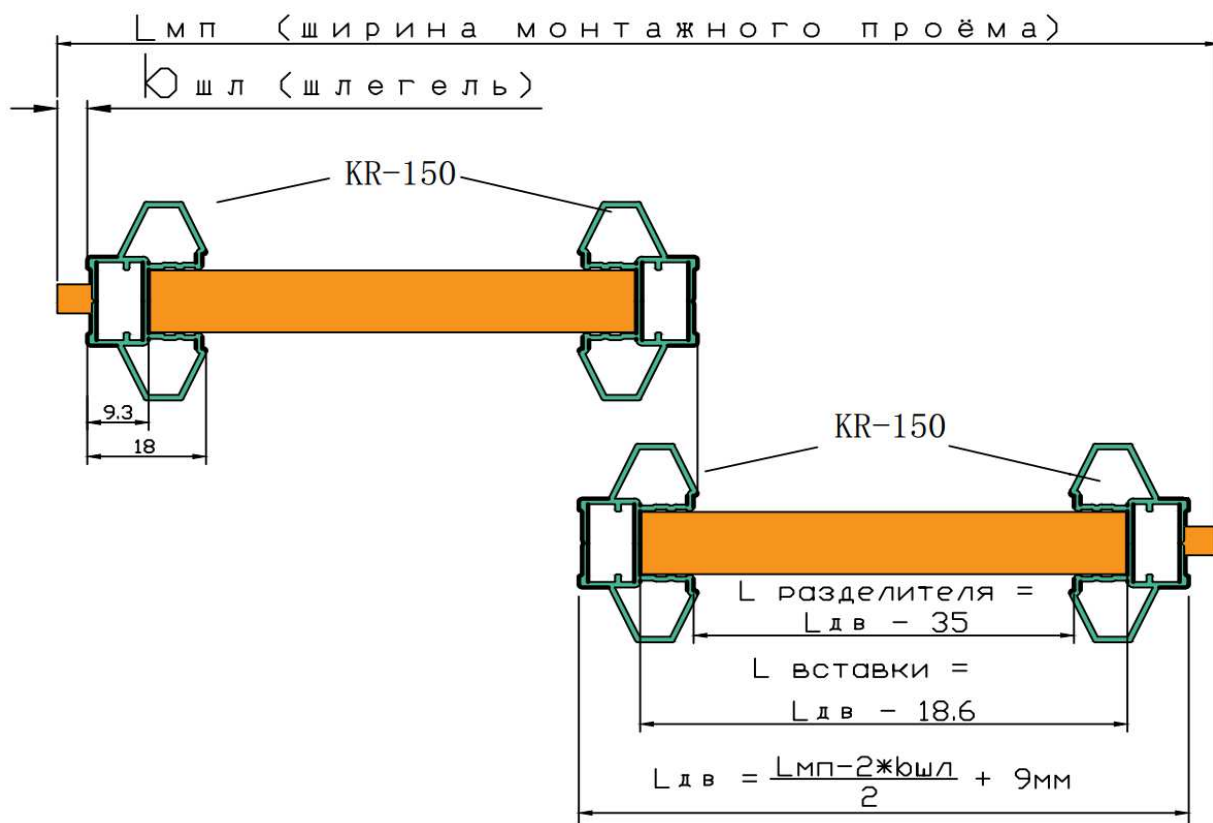

Двухдверный шкаф, вставка стекло.

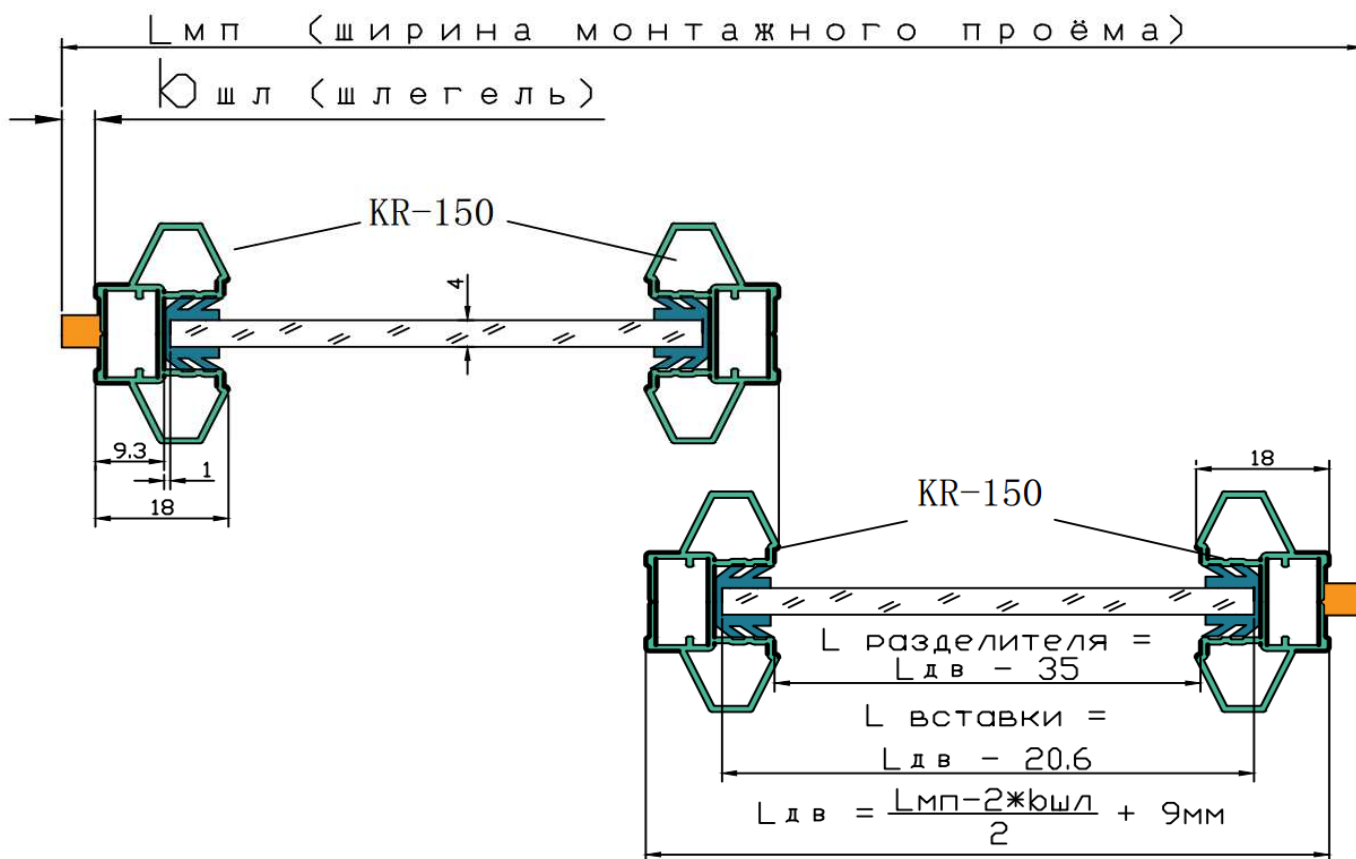

Трехдверный шкаф, вставка ДСП 10мм.

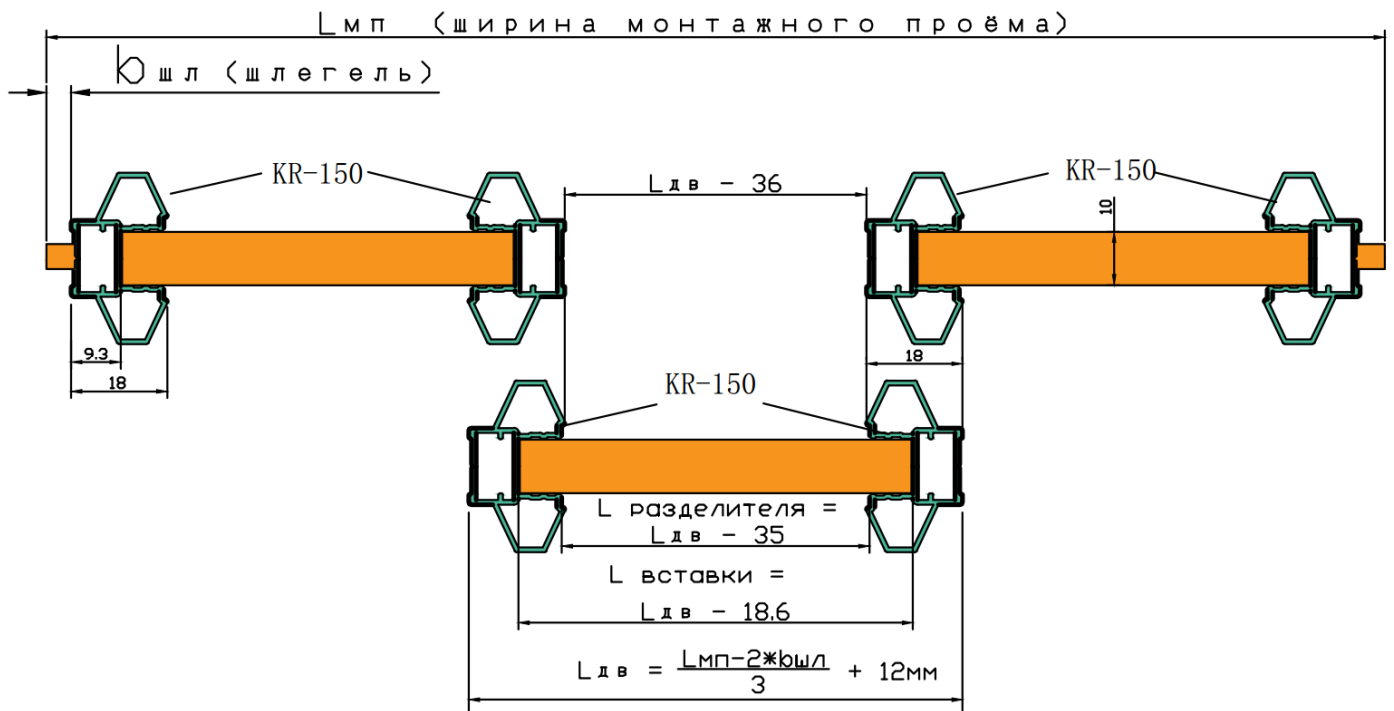

Трехдверный шкаф, вставка стекло.

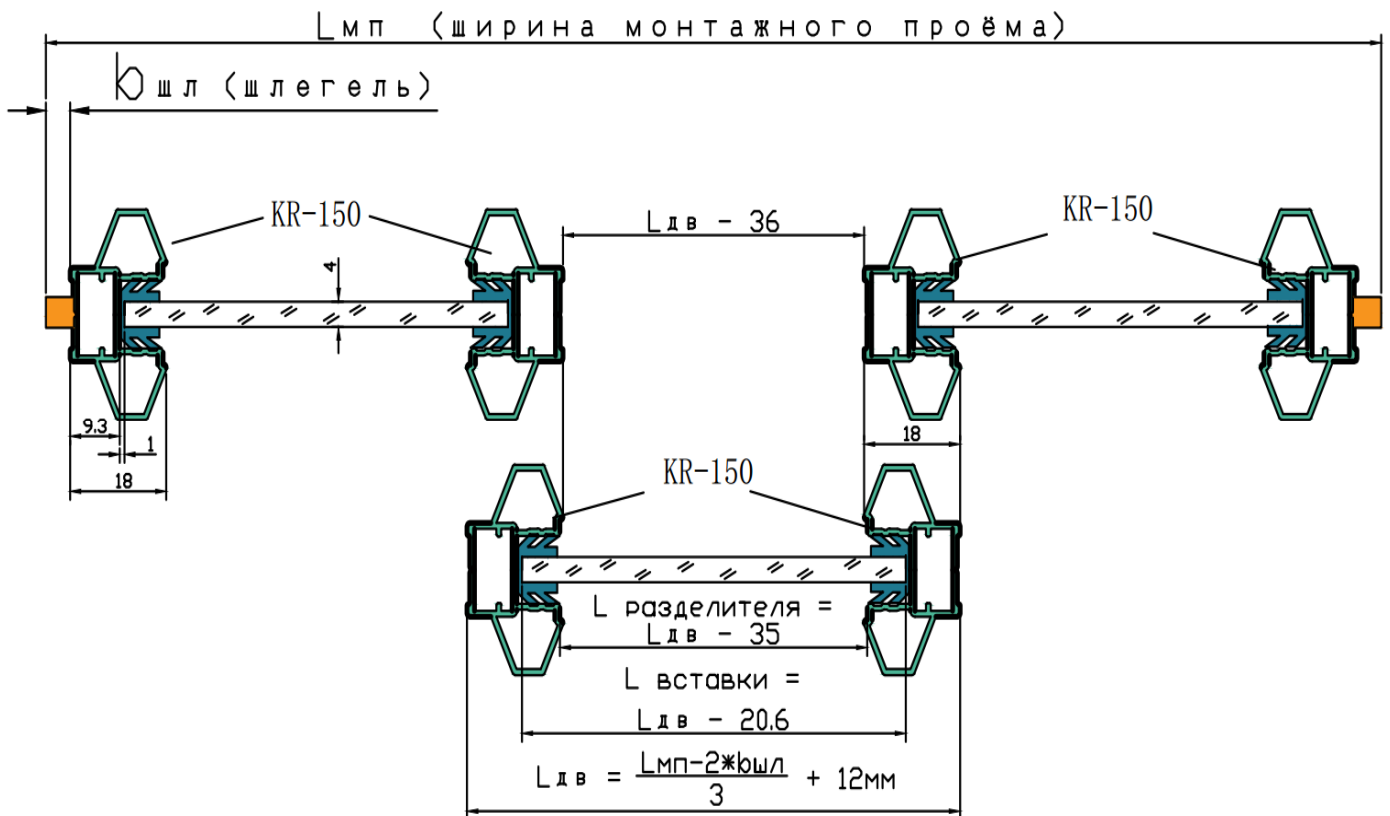

Вставки

10мм

8мм

Стекло

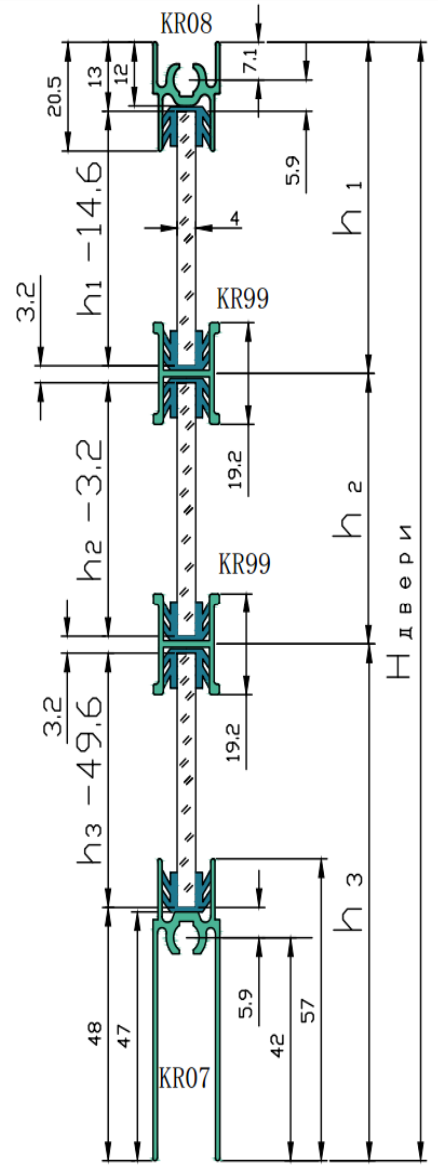
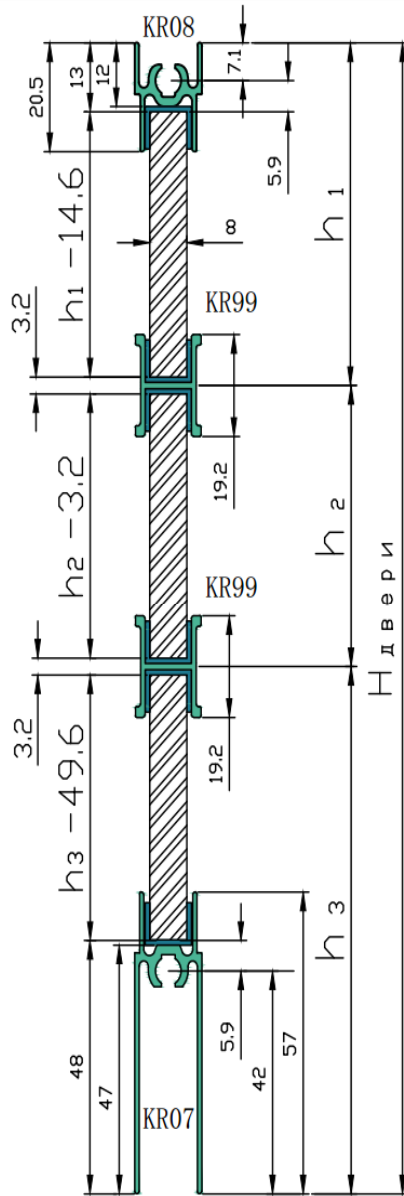
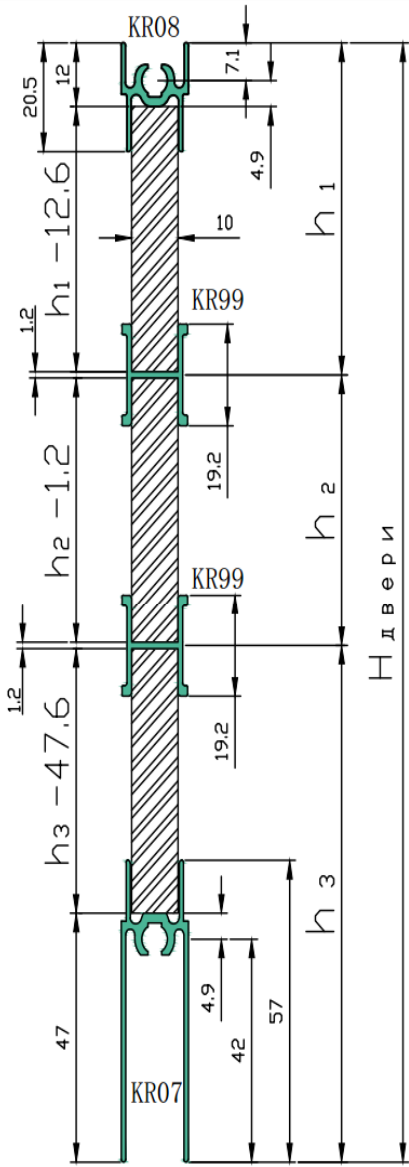

Формулы для расчета РАМИР KR - 200 (Н)

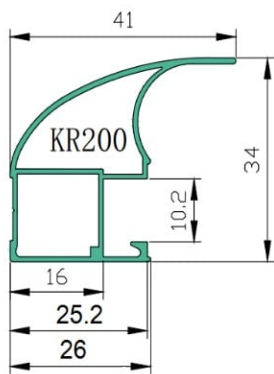

Вставка из ДСП 10мм

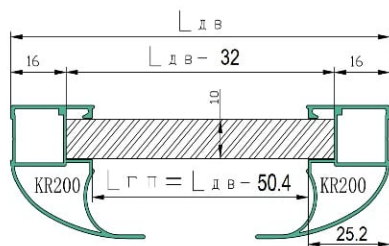

Вставка из ДСП 8мм

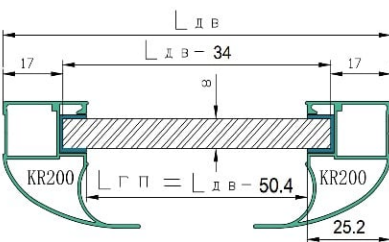

Вставка из стекла (зеркала) 4мм

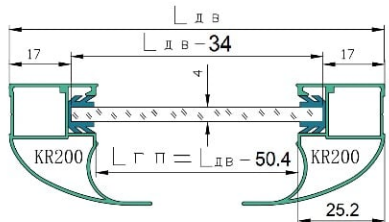

Общая формула для расчета **высоты** купейных дверей.

$$H_{дв} = H_{м.п} - 33 \text{ мм.}$$

Высота двери - купе = высота проема - 33 мм.

$H_{дв}$ - высота двери - купе
 $H_{м.п}$ - высота монтажного проема

Общая формула для расчета **ширины** купейных дверей.

$$L_{дв} = \frac{L_{м.п.} - b_{шл} \times 2 + K_p \times \Phi_{ш.р.}}{n}$$

Ширина двери = (ширина проема - бшл + количество перехлестов * Фасадную ширину ручки профиля) / количество дверей.

$L_{дв}$ - ширина двери

$L_{м.п.}$ - ширина монтажного проема

$b_{шл}$ - сумма толщин шлегеля (торцевой щетки), влияющих на ширину дверей в проеме.

K_p - количество перехлестов

$\Phi_{ш.р.}$ - фасадная ширина ручки (для KR-200 = 41 мм)

n - количество дверей

Общая формула для расчета **высоты** и **ширины** вставок 10 мм и отдельно 4 (8) мм

$$H_{вставки\ 10\ \text{мм}} = H_{дв} - 12 - 47$$

$$H_{вставки\ 4\ (8)\ \text{мм}} = H_{дв} - 13 - 48$$

$$L_{вставки\ 10\ \text{мм}} = L_{дв} - 32$$

$$L_{вставки\ 4\ (8)\ \text{мм}} = L_{дв} - 34$$

Общая формула для расчета **горизонтальных профилей**

$$L_{гор.\ \text{профилей}} = L_{дв} - 2 * T_{ш.с.}$$

$T_{ш.с.}$ - тыльная ширина ручки (для KR200 = 25.2 мм)

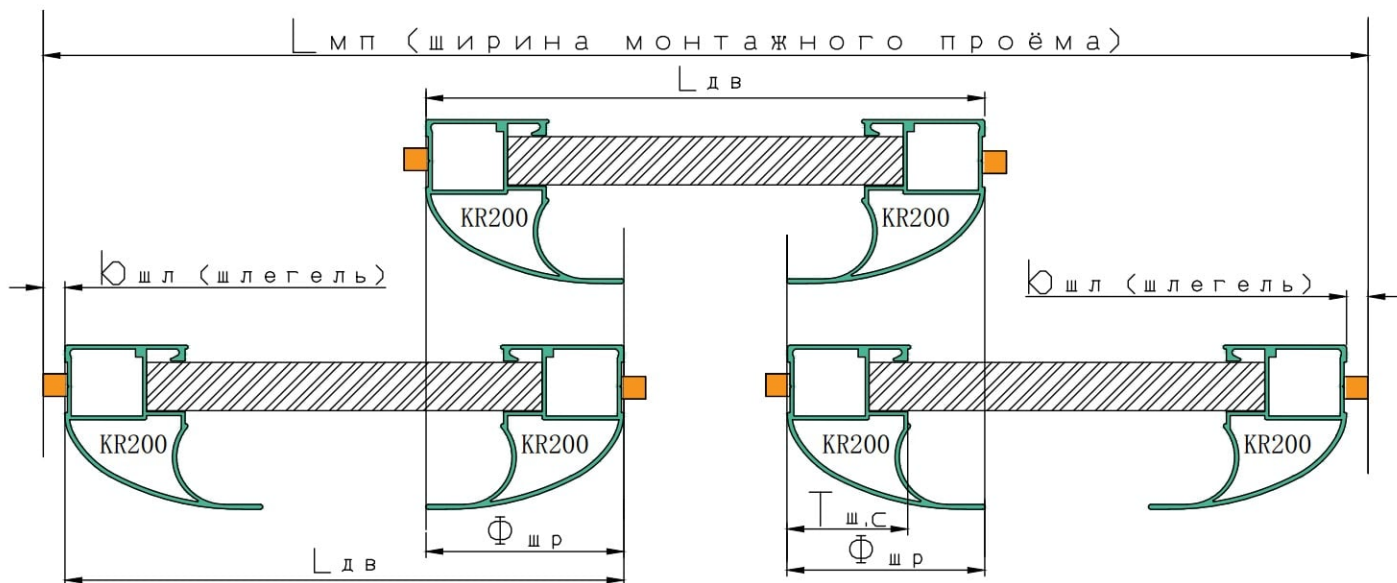
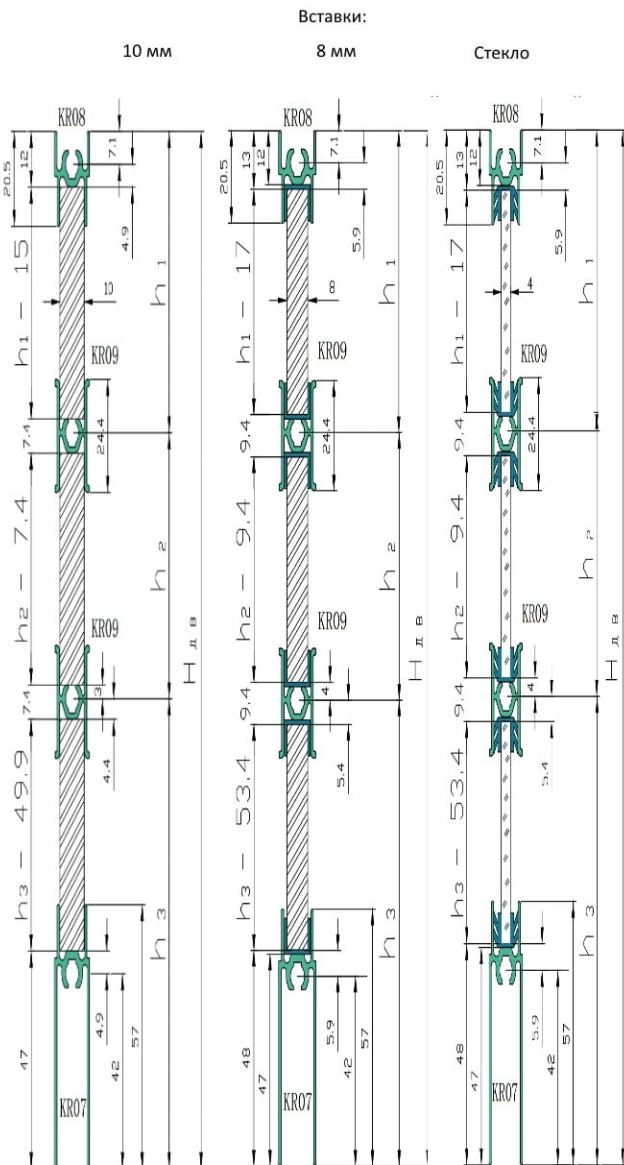

Расчёт наполнения и разделителей с использованием ручки КР-220.

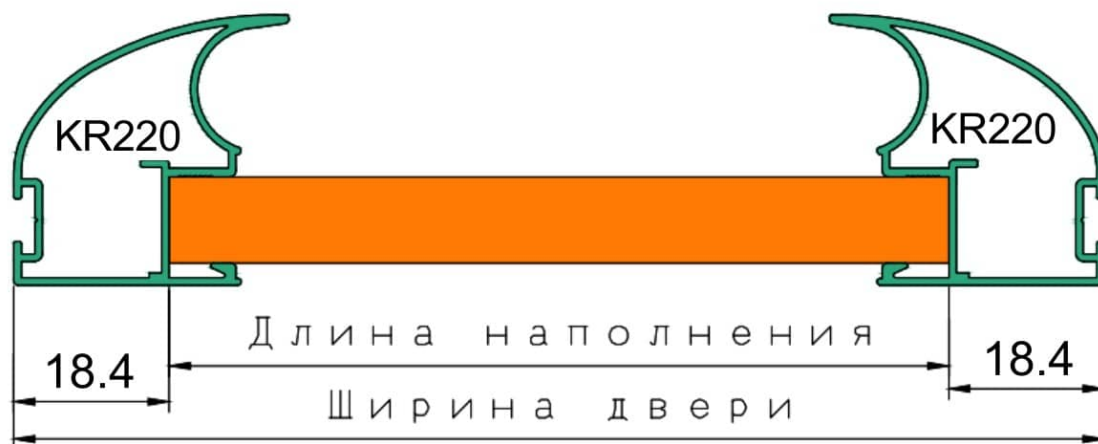

Ширина наполнения = Ширина двери - 36.8мм.



Длина разделителя = Ширина двери - 52.6мм.

Формулы для расчета РАМИР KR - 300 N (Н)

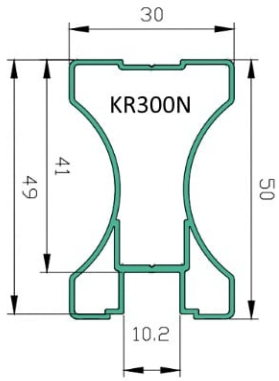

Общая формула для расчета **высоты** купейных дверей.

$$H_{дв} = H_{м.п} - 33 \text{ мм.}$$

Высота двери – купе = высота проема – 33 мм.

$H_{дв}$ - высота двери-купе
 $H_{м.п}$ - высота монтажного проема

Общая формула для расчета **ширины** купейных дверей.

$$L_{дв} = \frac{L_{м.п.} - b_{шл} \times 2 + K_{п} \times \Phi_{ш.р.}}{n}$$

Ширина двери = (ширина проема – $b_{шл}$ + количество перехлестов * Фасадную ширину ручки профиля) / количество дверей.

$L_{дв}$ - ширина двери

$L_{м.п.}$ - ширина монтажного проема

$b_{шл}$ - сумма толщин шлегеля (торцевой щетки), влияющих на ширину дверей в проеме.

$K_{п}$ - количество перехлестов

$\Phi_{ш.р.}$ - фасадная ширина ручки (для KR-300N = 50 мм)

n - количество дверей

Общая формула для расчета **высоты и ширины** вставок 10 мм и отдельно 4 (8) мм

$$H_{вставки\ 10\ \text{мм}} = H_{дв} - 12 - 47$$

$$H_{вставки\ 4\ (8)\ \text{мм}} = H_{дв} - 13 - 48$$

$$L_{вставки\ 10\ \text{мм}} = L_{дв} - 82$$

$$L_{вставки\ 4\ (8)\ \text{мм}} = L_{дв} - 84$$

Общая формула для расчета **горизонтальных профилей**

$$L_{гор.\ \text{профилей}} = L_{дв} - 2 * T_{ш.с.}$$

$T_{ш.с.}$ - тыльная ширина ручки (для KR300N = 49 мм)

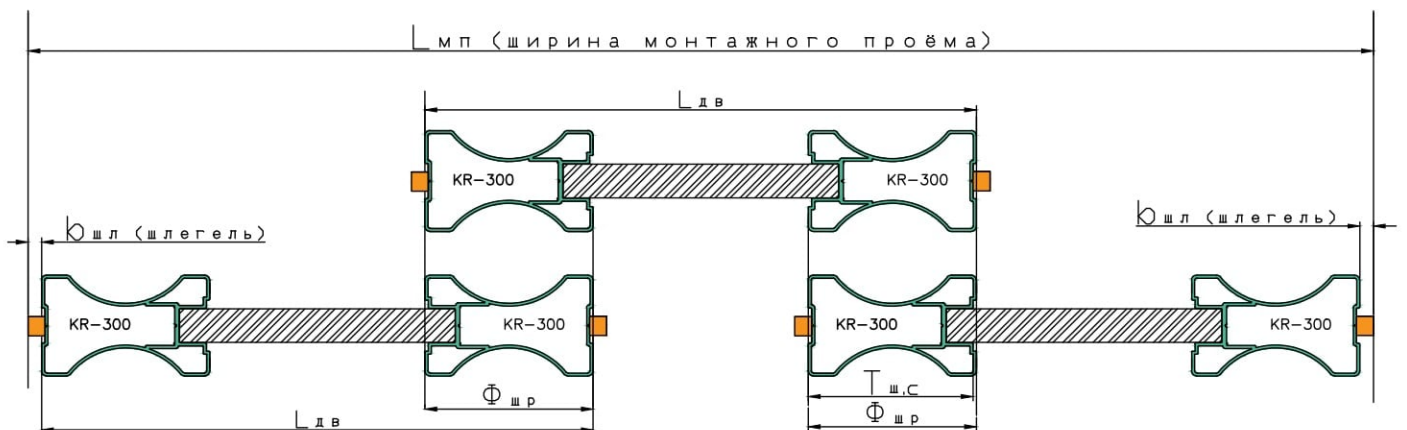
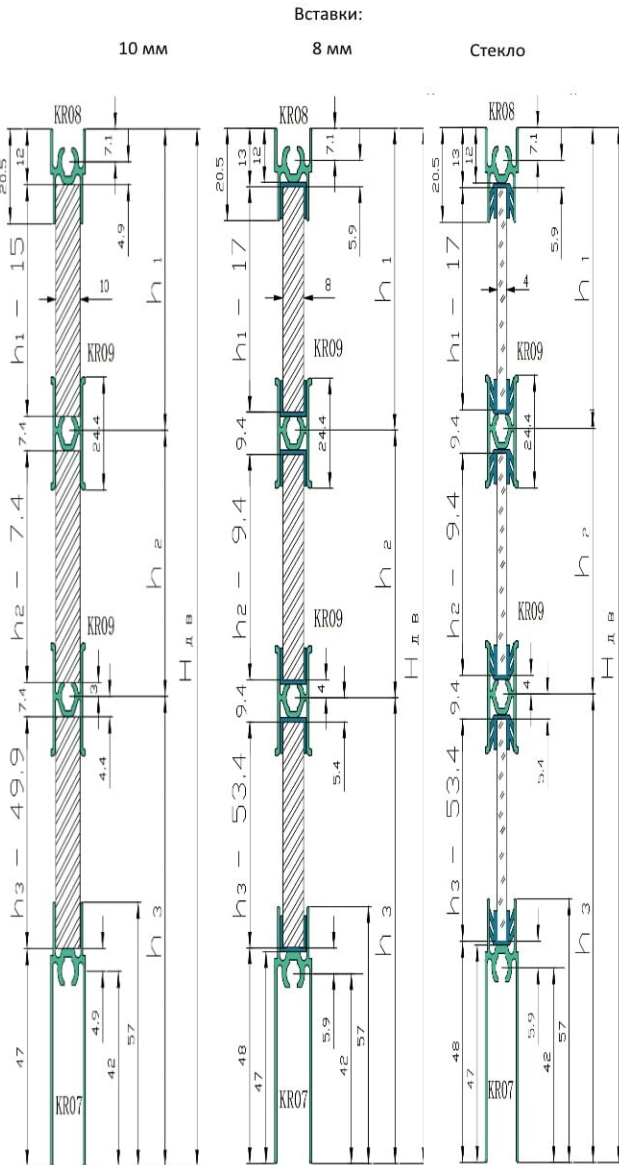
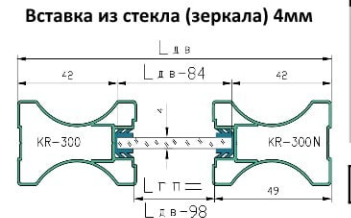

Последовательность установки и регулировки доводчика для системы «РАМИР».

1. Комплект поставки см. рис. 1.



Рис. 1

В комплект входит:	1- доводчик в сборе	1 штука,
	2- кронштейн с поводком	1 штука,
	3- пластмассовая вставка	1 штук,
	4- саморез Ф4Х8	1 штука,
	5- гровер шайба Ф4	1 штука,
	6- саморез Ф4Х18	2 штуки,
	7- саморез Ф 6Х30	1 штука.

Примечание: Необходимо помнить, что для шкафа купе Вам потребуются левые и правые доводчики (1 штука на 1 дверь) в зависимости от направления закрывания двери. Маркировка нанесена на тыльной стороне доводчика см. рис 2.

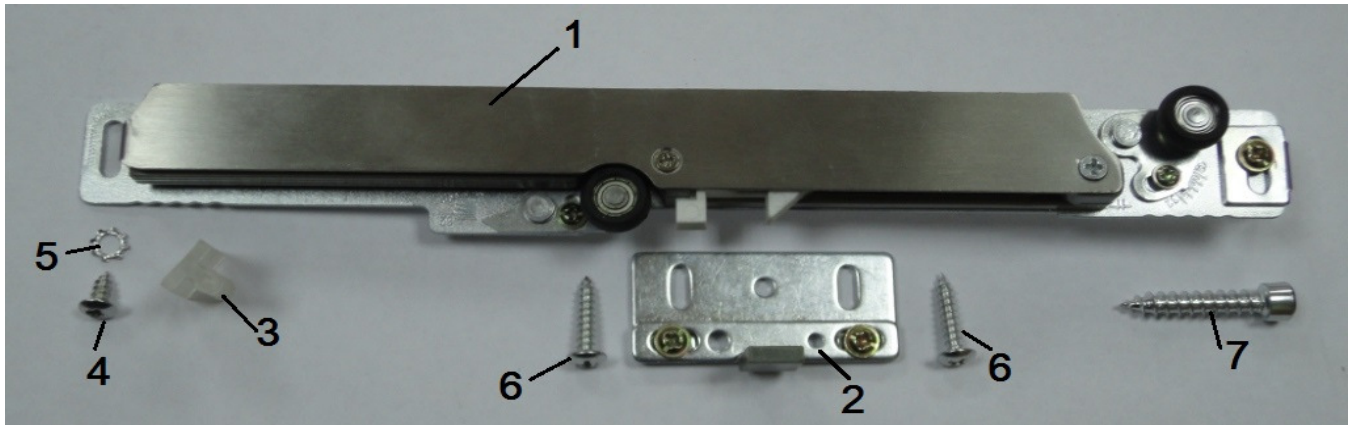

Рис. 2

2. Последовательность установки:

- 1- Перед сборкой двери необходимо установить пластмассовую вставку 3 в паз профиля KR-08 как показано на рис. 3.

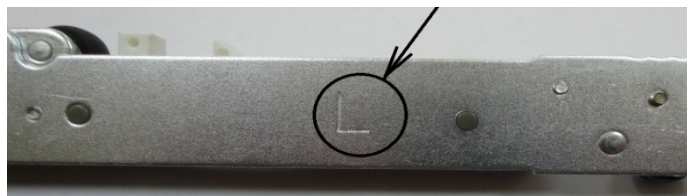

Рис. 3

- 2- Произвести полную сборку двери.
- 3- В месте установки доводчика, ослабить крепёжные саморезы 7 $\Phi 6 \times 30$, выкрутив их на 1.5-2 оборота, как показано на рис. 4.



Рис. 4

- 4- Установить доводчик, вставив кронштейн в зазор, между головкой самореза 7 и внутренней поверхностью ручки, как показано на рис. 5.

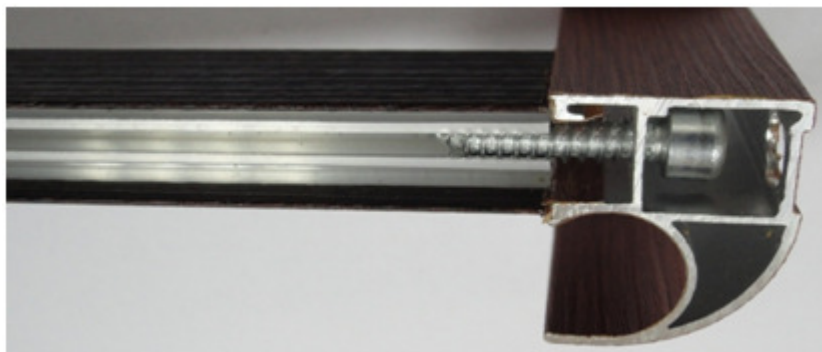

Рис. 5

Внимание: Доводчик должен устанавливаться так, чтобы место зацепления с поводком кронштейна было обращено к передней (лицевой) части шкафа.

- 5- Произвести затяжку самореза 7 до упора.
- 6- Сдвинуть предварительно установленную в паз профиля KR-08 пластмассовую вставку 3 до совпадения отверстий вставки с отверстием кронштейна доводчика и закрепить саморезом 4 с гровер-шайбой 5, как показано на рис. 6.

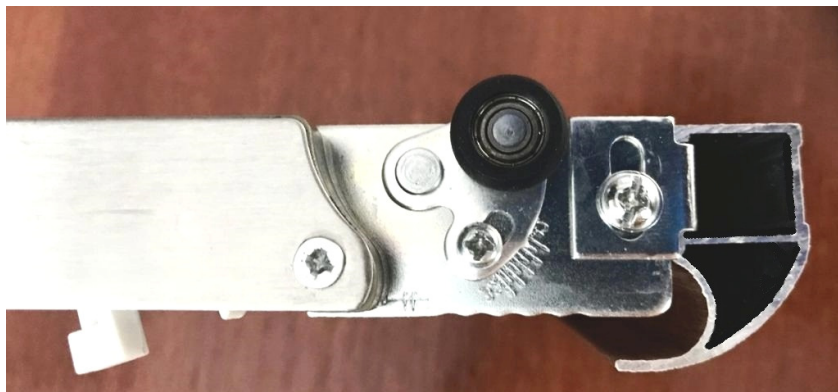

Рис. 6

7- Конструкция предлагаемого доводчика обеспечивает регулировку его места положения в широком диапазоне, что позволяет без труда адаптировать его к любой комплектации ручек и ш-образных направляющих профиле, имеющих различные размеры. Ослабив винты А и В (см. рис. 7), корпус доводчика можно переместить в пределах 9мм относительно плоскости двери. Ослабив винты С и Д (см. рис. 7), можно отрегулировать каждый ролик в отдельности. Для большего удобства регулировки на поверхности доводчика нанесена шкала с цифровым обозначением ширины паза в Ш-образном направляющем профиле, используемого в конкретном случае.

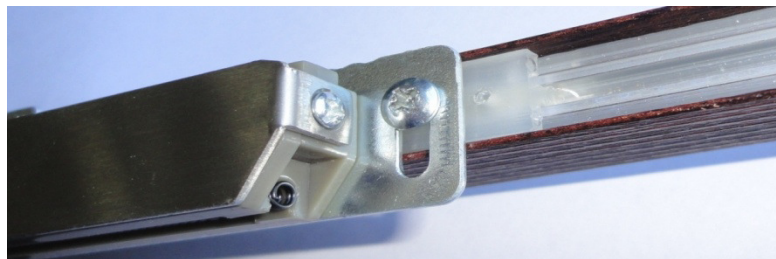

Рис. 7

8- Для установки кронштейна с поводком 2, необходимо предварительно произвести разметку с последующей сверловкой (сверло диаметром 2.5мм) двух отверстий, расположенных на внутренней верхней поверхности Ш-образного профиля, как показано на схеме рис. 8. Схема приведена для шкафа с передней правой дверью. При другом расположении дверей, разметка выполняется зеркально.



Рис. 8

Размер «А» зависит от типа применяемых ручек:

Для ручки	KR200	A=117мм.
Для ручки	KR100	A=127мм.
Для ручки	KR01	A=117мм.
Для ручки	KR300N	A=141мм.
Для ручки	KR11	A=109мм.
Для ручки	KR150	A=109мм.

Примечание: размеры даны с учётом применения шлегеля, толщиной 5 мм.

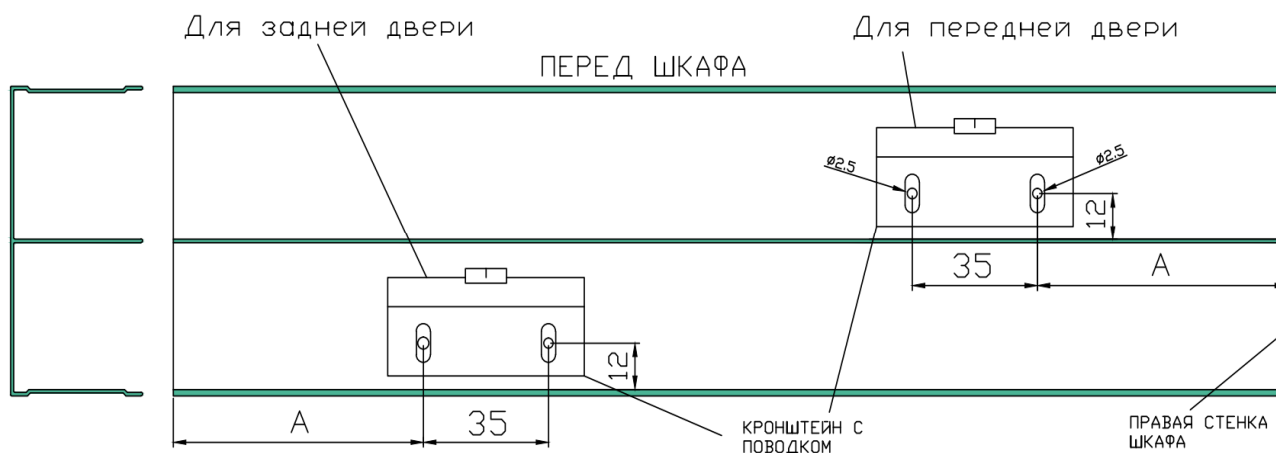
Взаимное расположение доводчика и кронштейна с поводком, показано на рис. 9.



Рис. 9

- 9- Предварительно взвести пружину доводчика и установить дверь в шкаф в месте, соответствующем открытому положению.

ВНИМАНИЕ: Взводить пружину доводчика перед установкой двери необходимо для предотвращения поломки механизма!

- 10- Окончательную регулировку взаимного расположения кронштейна с поводком, выполняют ослабив саморезы б, которыми крепится сам кронштейн или винты Е см. рис. 10. Затем, перемещая сам кронштейн и планку с поводком относительно кронштейна, добиваются плотного прилегания двери к стенке шкафа в конце хода доводчика. Эту операцию регулировки выполняют без снятия двери, переместив её в положение открыто, что обеспечит доступ к кронштейну для регулировки.

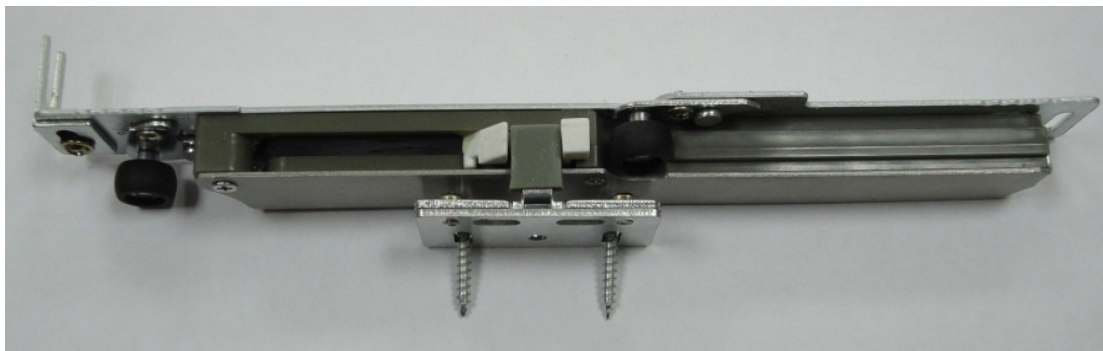
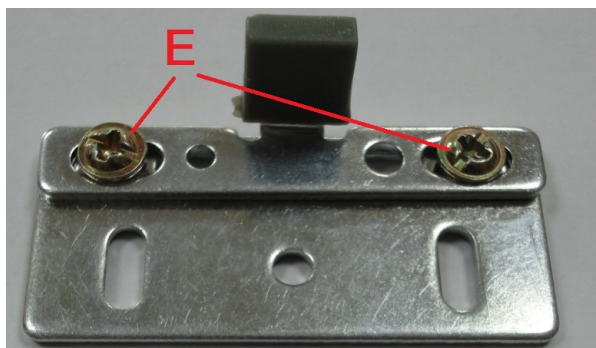

Рис. 10